

## Printer Cutter

**CJV30-60**  
**CJV30-100**  
**CJV30-130**  
**CJV30-160**

## Safety Precautions 安全上のご注意

### For ENGLISH

---

CAUTION .....	2
Caution .....	2
Requests .....	2
FCC Statement (USA) .....	2
Interference to televisions and radios .....	2
Safety Precautions .....	3
About Symbols .....	3

### 日本語

---

ご注意 .....	10
ご注意 .....	10
おねがい .....	10
電波障害自主規制 .....	10
テレビ/ラジオの受信障害について .....	10
安全にお使いいただくために .....	11
マーク表示について .....	11

### MIMAKI ENGINEERING CO., LTD.

TKB Gotenyama Building, 5-9-41, Kitashinagawa, Shinagawa-ku,  
Tokyo 141-0001, Japan

Phone: +81-3-5420-8671 Fax: +81-3-5420-8687

URL: <http://www.mimaki.co.jp/>

D201893-12

## Caution

DISCLAIMER OF WARRANTY: THIS LIMITED WARRANTY OF MIMAKI SHALL BE THE SOLE AND EXCLUSIVE WARRANTY AND IS IN LIEU OF ALL OTHER WARRANTIES, EXPRESS OR IMPLIED, INCLUDING, BUT NOT LIMITED TO, ANY IMPLIED WARRANTY OF MERCHANTABILITY OR FITNESS, AND MIMAKI NEITHER ASSUMES NOR AUTHORIZES DEALER TO ASSUME FOR IT ANY OTHER OBLIGATION OR LIABILITY OR MAKE ANY OTHER WARRANTY OR MAKE ANY OTHER WARRANTY IN CONNECTION WITH ANY PRODUCT WITHOUT MIMAKI'S PRIOR WRITTEN CONSENT.

IN NO EVENT SHALL MIMAKI BE LIABLE FOR SPECIAL, INCIDENTAL OR CONSEQUENTIAL DAMAGES OR FOR LOSS OF PROFITS OF DEALER OR CUSTOMERS OF ANY PRODUCT.

## Requests

- This Manual has been carefully prepared for your easy understanding. However, please do not hesitate to contact a distributor in your district or our office if you have any inquiry.
- Description contained in this Manual are subject to change without notice for improvement.

## FCC Statement (USA)

This equipment has been tested and found to comply with the limits for a Class A digital device, pursuant to Part 15 of the FCC Rules. These limits are designed to provide reasonable protection against harmful interference when the equipment is operated in a commercial environment. This equipment generates, uses and can radiate radio frequency energy and, if not installed and used in accordance with the Operation manual, may cause harmful interference to radio communications.

Operation of this equipment in a residential area is likely to cause harmful interference in which case the user will be required to correct the interference at his own expense.

In the case where MIMAKI-recommended cable is not used for connection of this device, limits provided by FCC rules can be exceeded.

To prevent this, use of MIMAKI-recommended cable is essential for the connection of this plotter.

## Interference to televisions and radios

The product described in this manual generates high frequency when operating. The product can interfere with radios and televisions if set up or commissioned under improper conditions. The product is not guaranteed against any damage to specific-purpose radio and televisions. The product's interference with your radio or television will be checked by turning on/off the power switch of the product.

In the event that the product is the cause of interference, try to eliminate it by taking one of the following corrective measures or taking some of them in combination.









- Change the orientation of the antenna of the television set or radio to find a position without reception difficulty.
- Separate the television set or radio from this product.
- Plug the power cord of this product into an outlet which is isolated from power circuits connected to the television set or radio.

# Safety Precautions









## About Symbols

Symbols are used in this Operation manual for safe operation and for prevention of damage to the machine. One symbol is used for one caution. Please understand the meaning of each symbol and use this machine safely.













### Symbols and Their Meanings

Meaning	
	Failure to observe the instructions given with this symbol can result in death or serious injuries to personnel. Be sure to read and observe the instructions for proper operation.
	Failure to observe the instructions given with this symbol can result in injuries to personnel or damage to property.
	Important notes in use of this machine are given with this symbol. Understand the notes thoroughly to operate the machine properly.
	Useful information is given with this symbol. Refer to the information to operate the machine properly.
	Indicates the reference page for related contents.
	The $\triangle$ symbol indicates that the instructions must be observed as strictly as the CAUTION instructions (including DANGER and WARNING instructions). A sign representing a precaution (the sign shown at left warns of an electric shock hazard) is shown in the triangle.
	The $\circ$ symbol indicates that the action shown is prohibited. A sign representing a prohibited action (the sign shown at left prohibits disassembly) is shown in or around the circle.
	The $\bullet$ symbol indicates that the action shown must be taken without fail or the instructions must be observed without fail. A sign representing a particular instruction (the sign shown at left shows the necessity to unplug the cable from the wall outlet) is shown in the circle.

## Warning and Caution for Use

 <b>Warning</b>	
<b>Prohibition of Disassembly or Modification</b>  <ul style="list-style-type: none"> <li>• Never disassemble or modify this machine or the ink cartridges. Disassembly or modification results in electric shocks or breakdown of the machine.</li> </ul>	<b>Prohibition of Use in a Poorly Ventilated Room</b>  <ul style="list-style-type: none"> <li>• Do not use the machine in a poorly ventilated room or a closed room.</li> <li>• Be sure to use the optional Drying ventilation unit when the machine is used in a poorly ventilated room or a closed room.</li> </ul>
<b>Prohibition of Use in a Damp Environment</b>  <ul style="list-style-type: none"> <li>• Avoid locating the machine in a damp environment. Do not splash water onto the machine. Use in such an environment can give rise to fire, electric shocks or breakdown of the machine.</li> </ul>	
<b>Occurrence of an Abnormality</b>  <ul style="list-style-type: none"> <li>• Use of the machine under an abnormal condition where it produces smoke or strange smell can result in fire or electric shocks. If such an abnormality is found, be sure to turn off the power switch immediately and unplug the cable from the wall outlet. Check first that the machine no longer produces smoke, and then contact your distributor or a sales office of MIMAKI for repair. Never repair your machine by yourself since it is very dangerous for you to do so.</li> </ul>	<b>How to Handle a Power Cable</b>  <ul style="list-style-type: none"> <li>• Use the attached power cable.</li> <li>• Take care not to damage, break or work upon the power cable. If a heavy material is placed on the power cable, or if it is heated or pulled, the power cable can break, thus resulting in fire or electric shocks.</li> <li>• for PLUGGABLE EQUIPMENT, the socket-outlet shall be installed near the equipment and shall be easily accessible.</li> </ul>
<b>About the Platen</b>  <ul style="list-style-type: none"> <li>• Take care that no dust or dirt sticks to platen heaters. Dust and dirt sticking heaters can cause fire.</li> </ul>	<b>About the Moving Parts</b>  <ul style="list-style-type: none"> <li>• Do not allow your fingers or any part of your body to come close to the dangerous moving parts.</li> </ul>
<b>How to Handle Ink</b>  <ul style="list-style-type: none"> <li>• The ink used for this machine contains organic solvent. Since the ink is flammable, never use flame in or around the place where this machine is used.</li> </ul>	

## Precautions for Use

 <b>Caution</b>	
<b>About Power Supply</b>	<b>Prohibition of Use in a Poorly Ventilated Room</b>
 <ul style="list-style-type: none"> <li>Do not turn off the main power switch on the right side of this machine.</li> </ul>	 <ul style="list-style-type: none"> <li>If you get ink in your eyes, immediately wash your eyes with a lot of clean water for at least 15 minutes. In doing so, also wash eyes to rinse ink away completely. Then, consult a doctor as soon as possible.</li> <li>If anyone drinks ink by mistake, keep him or her quiet and see a doctor immediately. Do not allow him or her to swallow the vomit. After that, contact the Poison Control Center.</li> <li>If you inhale a lot of vapor and feel bad, immediately move to a location of fresh air and then keep yourself warm and quiet. Then, consult a doctor as soon as possible.</li> </ul>
<b>About the Heaters</b>	
 <ul style="list-style-type: none"> <li>Do not spill liquid on the platen as this may cause failure of the heater or firing.</li> <li>Do not touch platen heaters with bare hand while it is hot; otherwise, you can get burned.</li> </ul>	
 <ul style="list-style-type: none"> <li>When the machine is to be moved, wait until the heater temperature drops adequately. As a criterion, wait at least 30 minutes after you turn off the power to the heater. Moving the machine must be limited to on the same floor where there is no steps. When the machine is to be moved to any place other than on the same step-free floor, contact your distributor or a sales office of MIMAKI.</li> </ul>	  <ul style="list-style-type: none"> <li>The ink contains organic solvent. If ink has stuck to your skin or clothes, immediately wash it off with detergent and water.</li> </ul>
<b>How to Handle Ink</b>	<b>Caution about the Moving Parts</b>
  <ul style="list-style-type: none"> <li>When cleaning the ink-station or the heads, make sure to wear the attached gloves. Further, when the solvent ink is used, it is necessary to wear the attached goggles.</li> </ul>	 <ul style="list-style-type: none"> <li>Do not touch the rolling grit roller; otherwise, you may hurt your fingers or tear off your finger nails.</li> <li>Keep your head and hands away from any moving parts during a printing or cutting operation; otherwise, you may get your hair caught in the machine or get injured.</li> <li>Wear proper clothes. (Do not wear loose-fit clothes or accessories.) Also, bind a long hair.</li> </ul>
<b>About Media</b>	
 <ul style="list-style-type: none"> <li>Straighten the sheet of media, if significantly curled, before using it for printing. Heavily curled sheet affects the printing or cutting result.</li> </ul>	
<b>About the Cutter</b>	
 <ul style="list-style-type: none"> <li>Do not touch the cutter blade, which is very sharp.</li> <li>Do not shake or swing the cutter holder; otherwise, the blade may come off.</li> </ul>	



## Cautions and Requests



### Warning

How to Handle Ink Cartridges	How to Handle Media
<ul style="list-style-type: none"> <li>• Use the CJV30 genuine ink. Remember that the user shall be responsible for repairing any damage resulting from the use of ink other than the genuine one.</li> <li>• When any ink other than the CJV30 genuine ink is used, the machine will not operate for its own protection.</li> <li>• Do not use the CJV30 genuine ink for other printers because doing so may cause the printers to break down.</li> <li>• Never refill the ink cartridge with ink. Refilled ink cartridge can cause a trouble. Remember that MIMAKI assumes no responsibility for any damage caused by the use of the ink cartridge replenished with ink.</li> <li>• If the ink cartridge is moved from a cold place to a warm place, leave it in the room temperature for three hours or more before using it.</li> <li>• Open the ink cartridge just before installing it in the machine. If it is opened and left for an extended period of time, normal printing performance of the machine may not be ensured.</li> <li>• Make sure to store ink cartridges in a cool and dark place.</li> <li>• Store ink cartridges and the waste ink tank in a place that is out of the reach of children.</li> <li>• Be sure to thoroughly consume the ink in the ink cartridge, once it is opened, within three months. If an extended period of time has passed away after opening the cartridge tank, printing quality would be poor.</li> <li>• Neither pound the ink cartridge nor shake it violently, as doing so can cause leakage of ink.</li> <li>• Do not touch or stain the contacts of the ink cartridge, as doing so may cause damage to the print circuit board.</li> <li>• Waste ink is equivalent to waste oil of industrial waste. Request an industrial waste disposal company for disposal of waste ink.</li> </ul>	<ul style="list-style-type: none"> <li>• Use media recommended by MIMAKI to ensure reliable, high-quality printing.</li> <li>• Set the heater temperature to meet the characteristics of the media. Set the temperature of the Pre-heater, Print heater and Post-heater according to the type and characteristics of the media used. Automatic temperature setting can be made on the operation panel by setting the profile on the dedicated RIP. For setting on the RIP, refer to the instruction manual for your RIP.</li> <li>• Pay attention to the expansion and contraction of the media. Do not use media immediately after unpacking. The media can be affected by the room temperature and humidity, and thus it may expand and contract. The media have to be left in the atmosphere in which they are to be used for 30 minutes or more after unpacked.</li> <li>• Do not use curled media. The use of curled media can not only cause a media jam but also affect print quality. Straighten the sheet of media, if significantly curled, before using it for printing. If a regular-sized coated sheet of media is rolled and stored, the coated side has to face outside.</li> </ul>
	<h4>About Media and Dust</h4>
	<ul style="list-style-type: none"> <li>• Store media in a bag. Wiping off dust accumulated on media will adversely affect the media due to static electricity.</li> <li>• When leaving the workshop after the working hours, do not leave any media on the roll hanger. If any media is left on the roll hanger, it can get dusty.</li> </ul>
<h4>Caution about Maintenance</h4>	
<ul style="list-style-type: none"> <li>• It is strongly recommended to use the machine in a room that is not dusty. Set the Refresh level 2 or 3 when the machine is to be used in an unfavorable environment. (☞ See the operation manual.)</li> <li>• Dust in the heads can also cause drops of ink to fall suddenly down on the media during printing. In such a case, be sure to clean up the heads. (☞ See the operation manual.)</li> <li>• When cleaning the ink-station or the heads, make sure to wear the attached gloves. Further, when the solvent ink is used, it is necessary to wear the attached goggles.</li> <li>• Perform wiping (removal of dust and paper powder) of the capping station and wiper frequently.</li> </ul>	
<h4>Periodic Replacement Parts</h4>	
<ul style="list-style-type: none"> <li>• Some parts of this machine must be replaced with new ones periodically by service personnel. Be sure to make a contract with your distributor or dealer for after sale service to ensure the long life of your machine.</li> </ul>	

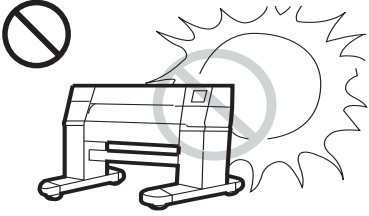
## Cautions about Installation

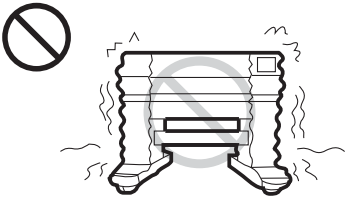
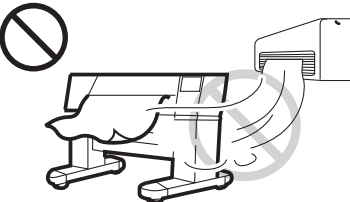
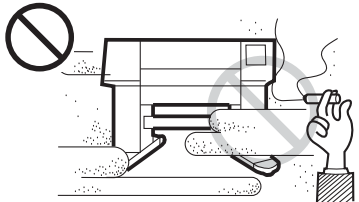
 <b>Caution</b>		
<b>A place exposed to direct sunlight</b>	<b>On an inclined surface</b>	<b>A place where the temperature or humidity changes significantly</b>
		 <ul style="list-style-type: none"> <li>• Use the machine under the following environmental conditions:</li> <li>• Operating environment: 20 to 35°C 35 to 65% (Rh)</li> </ul>
<b>A place that vibrates</b>	<b>A place exposed to direct air flow from an air conditioner, etc.</b>	<b>Around a place where fire is used</b>
		

## About clamp lever

- **Do not raise the clamp lever during printing and cutting.**  
Printing/cutting will be suspended.
- **When raising the clamp lever, raise it up to the position where it is locked.**
- **When moving the clamp lever downward, hold the grip until it hits against the bottom.**  
If you release it on the way, you may be injured due to its return action.

## The End of the Medium Should Not Exceed the Slit Line on the Platen

- If the medium is set with its end exceeding the slit line on the platen, the medium may be lifted when it is fed obliquely. This may cause damage to the head.

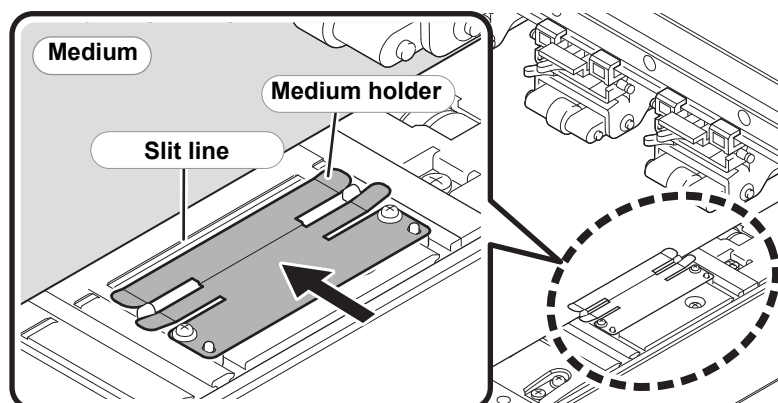

## About pinch roller

- **Do not move a pinch roller forcibly with the clamp lever down.**

If it is moved frequently, stopper rubber which stops slippage to the right and left will be worn out and the effect of the stopper will be reduced.

- **For pinch rollers on both ends of the media, set them with keeping off the media end (5mm or more).**

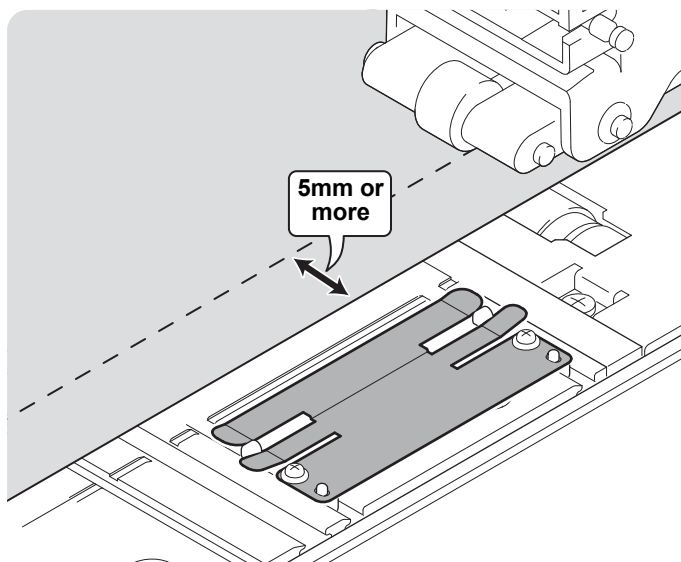

As shown in the figure, dead space of 5mm at the minimum is required outside of a pinch roller. Printing/cutting width will be determined depending on the position of pinch roller. If there is no dead space, printing or cutting is performed on outside of the media.

- **Be careful to the setting position of a pinch roller.**

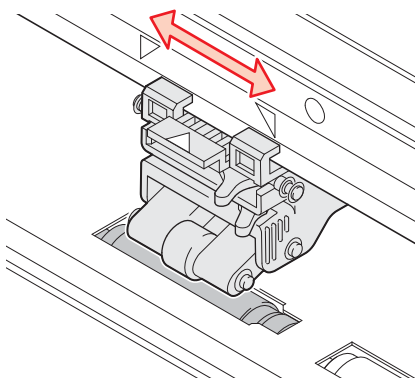

If a pinch roller is placed outside of the area indicated with the arrow, it cannot hold the media.

Also, it will be an error during the detection operation.

Be sure to place a pinch roller within the area indicated with the arrow.

- **About pressure switching lever and ON/OFF switching lever**

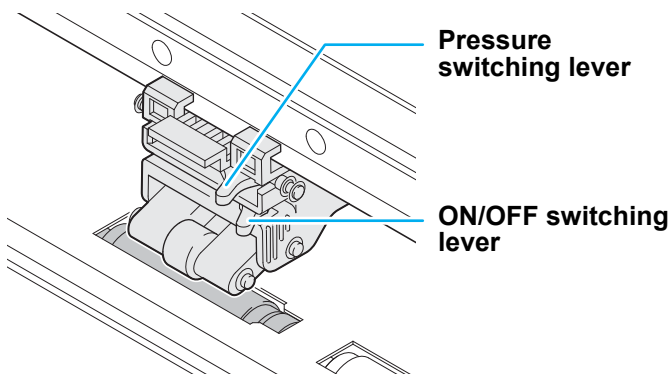

Do not switch manually the pressure switching lever and the ON/OFF switching lever. It causes a operation error.



- **Specify the number of pinch rollers to be used which is suitable for the media width.**

The position up to the specified pinch roller will be the printing or cutting area. (☞ See the operation manual.)

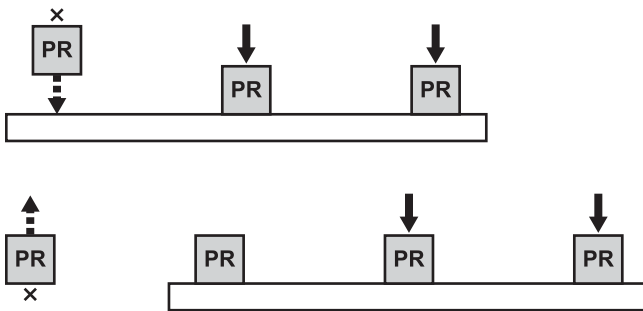

**1) When pinch rollers are fewer against the media width**

The balance of the media feeding will be lost, and the feeding accuracy will be lower or the feeding will not be performed properly.

**2) When pinch rollers are more against the media width**

- A pinch roller at the position where there is no media hits against the grit roller directly and the pinch roller may be chipped off.
- As the media width cannot be recognized correctly, printing or cutting is performed on outside of the media.

- **A pinch roller may move due to the automatic switching of the pinch roller pressure.**

The position of the pinch roller itself may move by 0.5mm (maximum) due to the automatic switching of the pinch roller pressure.



- For normal, printing/cutting width is determined inside the pinch roller, and for expand, printing/cutting width is determined outside the pinch roller. Therefore, if printing/cutting is performed using whole area, check if the required size is recognized and then print/cut.
- If the required size is not recognized, check the position of pinch rollers and detect the media width.

**Be sure to use the application software corresponding to this device.**

- **For printing/cutting with CJV30, use RasterLinkPro4 and FineCut7 ([RL] mark is indicated at the left bottom of the dialog).**

If the conventional RasterLinkPro III or older version of FineCut which has no [RL] mark at the left bottom of the dialog is used, when cutting data with the register mark, the register mark cannot be detected.

- **If the cutting software which does not support this device is used, some of the function will not be operated.**

For example, switching the machine to the cutting mode automatically from host computer cannot be performed.

**Other instruction**

- **Evacuate the cutter head with the dedicated key.**

When moving cutter unit during media setting, evacuate the cutter head with the dedicated CUTTER key.

Also, when replacing tools, use the maintenance/tool replacement function of cutting mode.

(☞ See the operation manual.)

With the above dedicated key, the cutter unit will move automatically from the current position to the position where it will not interfere with the media set. Moving the cutter unit manually is very dangerous and in addition, it causes the malfunction. Therefore, evacuate it as described above.

## ご注意

株式会社ミマキエンジニアリングの保証規定に定めるものを除き、本製品の使用または使用不能から生ずるいかなる損害（逸失利益、間接損害、特別損害またはその他の金銭的損害を含み、これらに限定しない）に関して一切の責任を負わないものとします。

また、株式会社ミマキエンジニアリングに損害の可能性について知らされていた場合も同様とします。

一例として、本製品を使用したメディア等の損失や、作成された物によって生じた間接的な損失等の責任負担もしないものとします。

本機を使用したことによる金銭上の損害および逸失利益、または第三者からのいかなる請求についても、当社は一切その責任を負いかねますので、あらかじめご了承ください。

## おねがい

- この説明書は、内容について十分注意しておりますが、万一ご不審な点などがありましたら、販売店または弊社営業所までご連絡ください。
- この説明書は、改良のため予告なく変更する場合があります。

## 電波障害自主規制

この装置は、クラス A 情報技術装置です。この装置を家庭環境で使用すると電波妨害を引き起こすことがあります。この場合は、使用者が適切な対策を講ずるよう要求されることがあります。

VCCI-A

## テレビ/ラジオの受信障害について

本機は、使用時に高周波が発生します。このため、本機が不適切な条件下で設置または使用した場合、ラジオやテレビの受信障害が発生する可能性があります。したがって特殊なラジオ/テレビに対しては保証しておりません。

本機がラジオ/テレビ受信の障害原因と思われましたら、本機の電源を切り、ご確認ください。電源を切り受信障害が解消すれば、本製品が原因と考えられます。

次の手順のいずれか、またはいくつかを組み合わせでお試してください。









- テレビやラジオのアンテナの向きを変え、受信障害の発生しない位置をさがしてください。
- この製品から離れた場所にテレビやラジオを設置してください。
- この製品とは別の電源供給路にあるコンセントにテレビやラジオを接続してください。

# 安全にお使いいただくために









## マーク表示について

本書では、マーク表示により操作上の注意内容を説明しています。注意内容により表示するマークは異なります。各マーク表示の持つ意味をご理解し、本機を安全に正しくお使いください。













### マーク表示の例

内 容	
	「警告」マークは、指示を無視して誤った取り扱いをすると、人が死亡または重傷を負う可能性が想定される内容を示しています。必ずよくお読みになり、正しくお使いください。
	「注意」マークは、指示を無視して誤った取り扱いをすると、人が傷害を負う可能性が想定される内容および物的損害の発生が想定される内容を示しています。
	「重要」マークは、本機をお使いいただく上で、知っておいていただきたい内容が書かれています。操作の参考にしてください。
	「ヒント」マークは、知っておくと便利なことが書かれています。操作の参考にしてください。
	関連した内容の参照ページを示しています。
	△マークは、注意(危険・警告を含む)を促す内容があることを告げるものです。中に具体的な注意事項(左図の場合は感電注意)が描かれています。
	⊘記号は、禁止の行為であることを告げるものです。図の中や近傍に具体的な禁止内容(左図の場合は分解禁止)が描かれています。
	●記号は、行為を強制したり、指示する内容を告げるものです。図の中に具体的な指示内容(左図の場合は差し込みプラグをコンセントから抜いてください)が描かれています。

## 使用上の警告と注意

 <b>警告</b>	
<b>分解・改造はしない</b>	<b>換気の悪い部屋では使用しない</b>
 <ul style="list-style-type: none"> <li>本機やインクカートリッジの分解・改造は、絶対にしないでください。感電や故障の原因になります。</li> </ul>	 <ul style="list-style-type: none"> <li>換気の悪い部屋、または密閉された部屋で使用しないでください。</li> <li>換気の悪い部屋、または密閉された部屋で使用する場合は、必ずオプションの乾燥排気ユニットをお使いください。</li> </ul>
<b>湿気の多い場所では使用しない</b>	
 <ul style="list-style-type: none"> <li>湿気の多い場所の使用や、装置に水をかけないでください。火災や感電、故障の原因になります。</li> </ul>	
<b>異常事態の発生</b>	<b>電源ケーブルの取り扱い</b>
 <ul style="list-style-type: none"> <li>万一、煙が出ている、変な臭いがするなどの異常事態のまま使用すると、火災・感電の原因になります。すぐに、電源スイッチをオフにして、その後必ずプラグをコンセントから抜いてください。煙が出なくなるのを確認してから、販売店または弊社営業所に修理をご依頼ください。お客様による修理は危険ですから絶対に行わないでください。</li> </ul>	 <ul style="list-style-type: none"> <li>付属の電源ケーブルを使用してください。</li> <li>電源ケーブルを傷つけたり、破損したり、加工しないでください。また、重い物をのせたり、加熱したり、引っ張ったりすると電源ケーブルが破損し、火災・感電の原因になります。</li> <li>必ず本装置の近くにある電源コンセントに接続し、容易に取り外しができるようにしてください。</li> </ul>
<b>プラテンについて</b>	<b>可動部について</b>
 <ul style="list-style-type: none"> <li>プラテンのヒーターにホコリやゴミ等が付着しないようにしてください。発火、火災の原因になります。</li> </ul>	 <ul style="list-style-type: none"> <li>危険な可動部に、指や体の他の部分を近づけないでください。</li> </ul>
<b>インクの取り扱い</b>	
 <ul style="list-style-type: none"> <li>本機で使用する専用インクは、危険物第4種第2石油類、または危険物第4類第3石油類に該当します。よって、引火する可能性があるため、本プリンターを使用する場所は、火気厳禁としてください。</li> </ul>	

## 使用上のご注意



 注 意	
<b>電源供給について</b>	<b>換気の悪い部屋では使用しない</b>
 <ul style="list-style-type: none"> <li>右側面にある主電源スイッチはOFFにしないでください。</li> </ul>	 <ul style="list-style-type: none"> <li>万一、インクが目に入った場合は、直ちに大量の清浄な水で15分以上洗い流し、まぶたの裏まで完全に洗い流してください。また、できるだけ早く医師の診察を受けてください。</li> <li>誤ってインクを飲み込んだ場合は、安静にして直ちに医師の診断を受けてください。嘔吐物は、飲み込ませないでください。その後、毒物管理センターに連絡してください。</li> <li>蒸気を大量に吸い込んで気分が悪くなった場合は、直ちに空気の新鮮な場所に移り、暖かくして安静にしてください。また、直ちに医師の診察を受けてください。</li> </ul>
<b>ヒーターについて</b>	
 <ul style="list-style-type: none"> <li>プラテン上に液体をかけないでください。ヒーターの故障や発火の原因になります。</li> <li>プラテンのヒーターが熱いうちに素手で触らないください。火傷の原因になります。</li> </ul>	 <ul style="list-style-type: none"> <li>インクには有機溶剤を使用しています。皮膚に付着した場合は、直ちに石けん水で洗った後、水で十分に洗い流してください。</li> </ul> 
 <ul style="list-style-type: none"> <li>本機を移動する場合は、ヒーターの温度が十分下がった状態で行ってください。目安として、ヒーターの電源をOFFにしてから30分以上お待ちください。なお、本機の移動は、段差のない同一フロア内とします。移設の場合は、弊社営業所、または販売店にご連絡ください。</li> </ul>	
<b>インクの取り扱い</b>	<b>可動部に注意する</b>
  <ul style="list-style-type: none"> <li>インクステーションやヘッドを清掃する際は、必ず付属の手袋を着用してください。また、ソルベントインクをお使いの場合は、付属のゴーグルの着用が必要です。</li> </ul>	 <ul style="list-style-type: none"> <li>回転中のグリットローラには触れないでください。指の皮や爪をはいでけがをする場合があります。</li> <li>プリント中やカット中は、可動部分に顔や手を近づけないでください。髪の毛を巻き込んだり、けがをする場合があります。</li> <li>作業の妨げになるような服装（ダブついた服装、装飾品など）で作業しないでください。また、長い髪の毛は束ねてください。</li> </ul>
<b>メディアについて</b>	
 <ul style="list-style-type: none"> <li>カールのきついメディアは、カールを取り除いてから使用してください。カールがきついと、プリントやカットに影響を及ぼします。</li> </ul>	
<b>カッターについて</b>	
 <ul style="list-style-type: none"> <li>カッターの刃先は鋭利です。触らないでください。</li> <li>カッターホルダーは振らないでください。刃先が飛び出す場合があります。</li> </ul>	

## ご注意とお願い

### 警告

インクカートリッジの取り扱い	メディアの取り扱い
<ul style="list-style-type: none"> <li>• CJV30 専用インクをお使いください。専用インク以外を使用して故障した場合の修理は、お客様の負担になりますのでご了承ください。</li> <li>• CJV30 専用インク以外のインクを使用すると、装置保護のため、動作しません。</li> <li>• CJV30 専用のインクは、他のプリンタで使用しないでください。プリンタが壊れます。</li> <li>• カートリッジ内のインクを詰め替えないでください。詰め替えたインクを使用して生じた不具合について、弊社はいっさいの責任を負いかねます。</li> <li>• インクカートリッジを寒い所から暖かい所に移した場合は、3 時間以上室温環境下に放置してから使用してください。</li> <li>• インクカートリッジは、取付直前に開封してください。開封した状態で長時間放置しておく、正常にプリントできない場合があります。</li> <li>• インクカートリッジは、冷暗所で保存してください。</li> <li>• インクカートリッジや廃インクタンクは、子供の手の届かない場所に保管してください。</li> <li>• インクカートリッジは、開封してから 3 カ月以内に使い切ってください。開封後、長時間経過したものは、プリント品質が低下します。</li> <li>• インクカートリッジを強くたたいたり、激しく振り回さないでください。カートリッジからインクが漏れる場合があります。</li> <li>• インクカートリッジの基板接点部分は、手で触れたり、汚したりしないでください。基板の故障の原因になります。</li> <li>• 空になったインクカートリッジ・廃インクは、産業廃棄物処理業者に処理を依頼してください。</li> </ul>	<ul style="list-style-type: none"> <li>• 推奨メディアをご使用ください。安定した高画質でプリントするには、弊社推奨のメディアをご使用ください。</li> <li>• メディアの特性に合わせ、ヒーター温度を設定してください。メディアの種類や特性に合わせて、プリヒーター、プリントヒーターおよびアフターヒーターの温度を設定してください。また、専用 RIP からプロファイル指定により自動温度設定を操作パネルから指定する方法があります。指定方法は、お使いの RIP の取扱説明書を参照してください。</li> <li>• メディアの伸縮にご注意ください。包装を開けて間もないメディアは、使用しないでください。室内の温度や湿度によって、メディアが伸縮する場合があります。包装を開けて、使用する場所で 30 分以上さらしてから装置に取り付けてください。</li> <li>• カールしたメディアは使用しないでください。紙詰まりの原因になるだけでなく、画質にも影響を及ぼします。また、カールのきついメディアは、カールを取り除いてから使用してください。コーティングした定型サイズ紙をまるめて保管する場合は、コーティング面が外側になるようにしてください。</li> </ul>
	<h4>メディアとホコリについて</h4>
<h4>メンテナンス上の注意</h4> <ul style="list-style-type: none"> <li>• できるだけホコリの少ない部屋で利用してください。悪環境下では、リフレッシュレベルを 2 または 3 に設定してください。(取扱説明書を参照して設定してください)</li> <li>• プリント中に、突然インクの雫がヘッドからメディアに落ちるのもホコリが原因です。この場合は、ヘッドクリーニングを実行してください。(取扱説明書を参照して設定してください)</li> <li>• インクステーションやヘッドをクリーニングする際は、必ず付属の手袋を着用してください。また、ソルベントインクをお使いの場合は、付属のゴーグルの着用が必要です。</li> <li>• キャッピングステーション、およびワイパーの拭き掃除 (ホコリ、紙粉) は、こまめに行ってください。</li> </ul>	<ul style="list-style-type: none"> <li>• メディアは袋に入れて保管してください。メディアに付着したホコリを拭き取ると、静電気により逆効果になります。</li> <li>• 夜帰宅する際は、メディアをロールハンガーに掛けっぱなしにしないでください。メディアの上にホコリが付着してしまいます。</li> </ul>
<h4>定期交換部品</h4>	<ul style="list-style-type: none"> <li>• 本機には定期的に交換する部品があります。本機を末永くご利用いただくためにも、必ず、年間保守契約にご加入ください。</li> </ul>

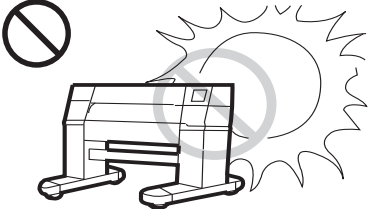
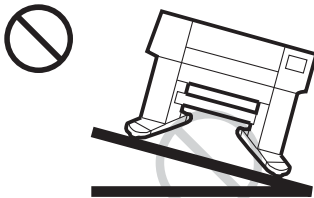
## 設置上のご注意

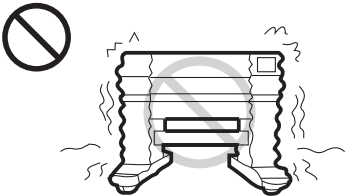
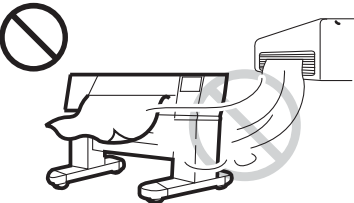
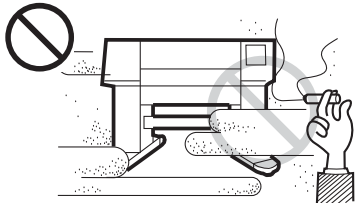
<b>⚠ 注意</b>		
直射日光が当たる場所	水平でない場所	温度や湿度の変化が激しい場所
		 <ul style="list-style-type: none"> <li>• 次の環境下でお使いください。</li> <li>• 使用環境： 20 ~ 35 °C 35 ~ 65 % (Rh)</li> </ul>
振動が発生する場所	エアコンなどの風が直接当たる場所	火を使う場所
		

## クランプレバーについて

- プリント中やカット中にクランプレバーを上げないでください  
プリント／カットが終了してしまいます。
- クランプレバーを上げる際は、ロックがかかる位置まで上げてください
- クランプレバーを下げる際は、下に突き当たるまでグリップを握っててください  
途中で離すと、反動によりケガの原因となります。

## プラテン上のスリットラインを超える位置にメディアをセットしない



- プラテン上のスリットラインを超える位置にメディアをセットすると、メディアが斜行した場合、メディアが浮き上がりヘッドを破損する原因になります。

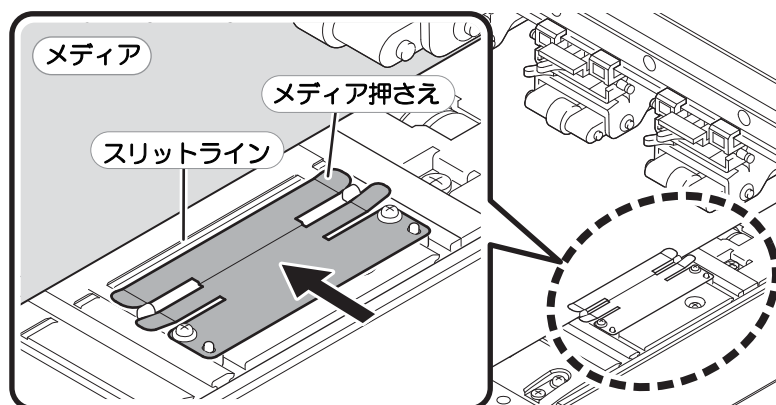

## ピンチローラーについて

- クランプレバーを下げた状態で、ピンチローラーを無理やり移動させないでください  
頻繁に行われると、左右へのズレを止めるストッパーゴムが磨耗して、ストッパーの効果が無くなってしまいます。
- メディア両端のピンチローラーは、メディア内側 5mm 以上の位置でセットしてください

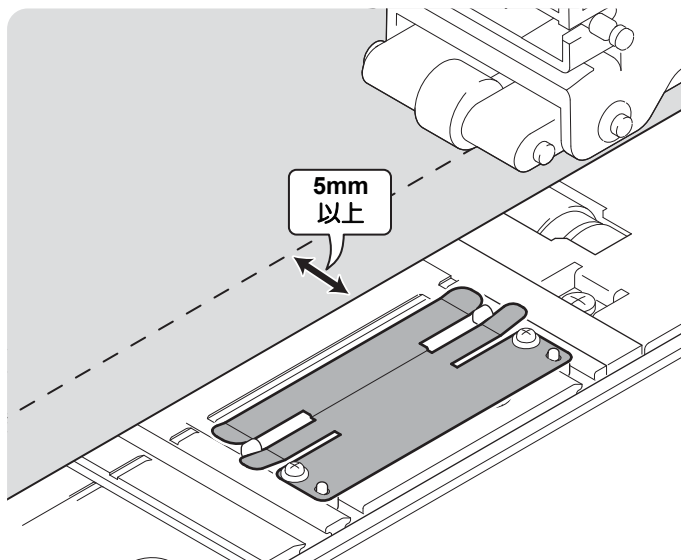

図の通り、ピンチローラーの外側には最小でも 5 mm のデッドスペースを取ってください。ピンチローラーの位置によりプリント/カット幅を決めていますので、デッドスペースを取らない場合、メディアの外へプリントまたはカットしてしまいます。

- ピンチローラーのセット位置にご注意ください

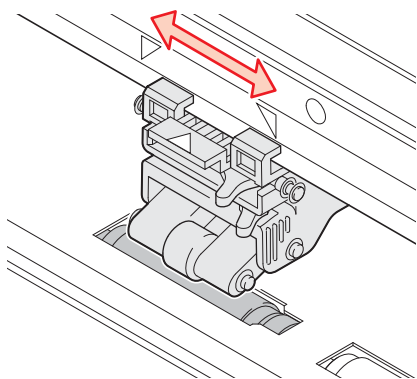

矢印で示された範囲外にピンチローラーを配置させても、メディアを保持できません。  
また、検出動作時にはエラーとなります。  
必ず矢印の範囲内にピンチローラーを置いてください。

- 圧力切替レバーと ON/OFF 切替レバーについて

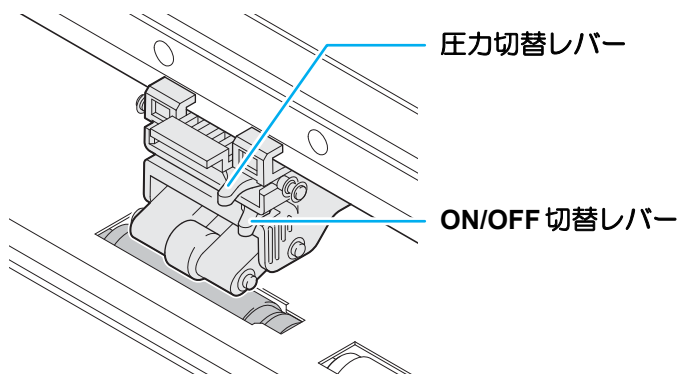

圧力切替レバーおよびON/OFF切替レバーは手で切り替えないでください。  
誤動作の原因となります。



### • メディア幅に合ったピンチローラーの使用数を指定してください

指定したピンチローラーまでの位置が、プリントまたはカット範囲となります。(取扱説明書を参照して設定してください)

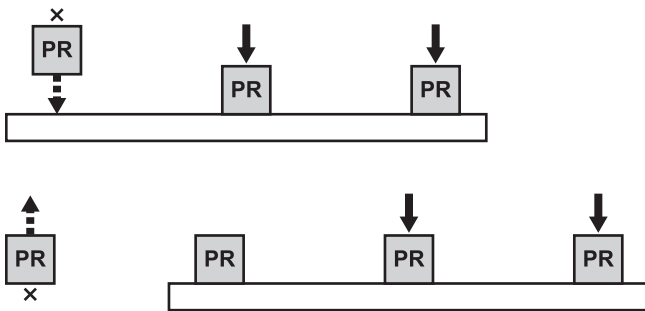

1) メディア幅に対して、ピンチローラーが少ない場合  
メディア送りのバランスが悪くなり、送り精度が悪いまたはきちんと送れません。

2) メディア幅に対して、ピンチローラーが多い場合  
• メディアが無い箇所のピンチローラーがグリットローラと直接当たり、ピンチローラーが削れる事があります。  
• メディア幅が正しく認識できないため、メディア外へプリントやカットがされてしまいます。

### • ピンチローラー圧の自動切替でピンチローラーが動く場合があります。

ピンチローラー圧の自動切替により、ピンチローラー自身の位置が最大 0.5mm 程度ずれる場合があります。

- 重要!**
- ノーマルの場合はピンチローラーの内側、エキスパンドの場合はピンチローラーの外側でプリント/カット幅を決めていますので、範囲内いっばいにプリント/カットする場合は、必要なサイズを認識しているか、確認の上、プリント/カットしてください。
  - 必要なサイズが認識されていない場合は、ピンチローラー位置を調整して、メディア幅検出を行ってください。

## 本機に対応したアプリケーションソフトをお使いください

### • CJV30 でプリント/カットをするときは、RasterLinkPro 4 と FineCut7 (ダイアログの左下に [RL] マークがあるもの) をお使いください。

従来の RasterLinkPro III や FineCut のダイアログ左下に [RL] マークのない旧バージョンをお使いになると、トンボ付データをカットする際に、トンボの検出ができない場合があります。

### • 本機に対応していないカッティングソフトを使用した場合、一部、動作しない機能があります。

例えば、ホストコンピュータからマシンを自動的にカットモードに切り替える事はできません

## その他の注意事項

### • カッターヘッド退避は、専用キーで実行してください

メディアセットなどでカッターユニットを移動する場合、専用キーの CUTTER キーを使って、カッターを退避してください。

また、ツール交換をする場合は、カットモードのメンテナンス/ツールコウカン機能を使用してください。(取扱説明書を参照して設定してください)

上記の専用キーにより、現在の位置からメディアセットの妨げにならない位置へカッターユニットが自動的に移動します。カッターユニットを手で動かすと大変危険です。また、故障の原因にもなりますので、上記の方法で退避させてください。





**Mimaki**