

Safety Precautions

Printer Cutter

CJV150 series

Safety Precautions 安全上の注意

English

CAUTION	3
Safety Precautions	4
Warning labels	8

日本語

ご注意	10
安全にお使いいただくために	10
警告ラベルについて.....	14

CAUTION

DISCLAIMER OF WARRANTY

THIS LIMITED WARRANTY OF MIMAKI SHALL BE THE SOLE AND EXCLUSIVE WARRANTY AND IS IN LIEU OF ALL OTHER WARRANTIES, EXPRESS OR IMPLIED, INCLUDING, BUT NOT LIMITED TO, ANY IMPLIED WARRANTY OF MERCHANTABILITY OR FITNESS, AND MIMAKI NEITHER ASSUMES NOR AUTHORIZES DEALER TO ASSUME FOR IT ANY OTHER OBLIGATION OR LIABILITY OR MAKE ANY OTHER WARRANTY OR MAKE ANY OTHER WARRANTY IN CONNECTION WITH ANY PRODUCT WITHOUT MIMAKI'S PRIOR WRITTEN CONSENT.

IN NO EVENT SHALL MIMAKI BE LIABLE FOR SPECIAL, INCIDENTAL OR CONSEQUENTIAL DAMAGES OR FOR LOSS OF PROFITS OF DEALER OR CUSTOMERS OF ANY PRODUCT.

Requests

- This manual is describing the operations and maintenance of this machine.
- The illustrations used in this manual may vary depending on the machine.
- This manual has been carefully prepared for your easy understanding, however, please do not hesitate to contact a distributor in your district or our office if you have any inquiry.
- The contents of this Operation Manual are subject to change for improvement without notice.
- You can also download the latest manual from our website.

FCC Statement (USA)

This machine has been tested and found to comply with the limits for a Class A digital device, pursuant to Part 15 of the FCC Rules. These limits are designed to provide reasonable protection against harmful interference when the printer is operated in a commercial environment. This machine generates, uses and can radiate radio frequency energy and, if not installed and used in accordance with the operation manual, may cause harmful interference to radio communications.

Operation of this machine in a residential area is likely to cause harmful interference in which case the user will be required to correct the interference at his/her own expense.

The limits stipulated by FCC rules might be exceeded if Mimaki-recommended cable is not used for connections of this machine. To prevent this, use of Mimaki-recommended cable is essential for connecting this machine.

Interference to televisions and radios

The printer described in this manual generates high frequency when operating.

This machine can interfere with the reception of radios and televisions if set up or used under improper conditions.

This machine is not guaranteed against any damage to specific-purpose radios and televisions.

If you feel that this machine might be causing reception interference with your radio or television, check by turning this machine's power switch on and off. If the reception interference disappears when the printer's power is turned off, it is likely that this machine is the cause of the interference.

If this is the case, try to eliminate it by performing any or a combination of the following procedures.

- Change the direction of the receiving antenna of your radio/television until there is no reception interference.
- Move the receiver away from the product.
- Plug the power cord of this machine into an outlet which is isolated from power circuits connected to the television set or radio.

Safety Precautions











Symbols

Symbols are used in this manual for safe operation and for prevention of damage to the machine.

The indicated sign is different depending on the content of caution.

Symbols and their meanings are given below. Please follow these instructions as you read this manual.

Examples of symbols

Meaning	
	Failure to observe the instructions given with this symbol can result in death or serious injuries to personnel. Be sure to read it carefully and use it properly.
	Failure to observe the instructions given with this symbol can result in injuries to personnel or damage to property.
	Important notes in use of this machine are given with this symbol. Understand the notes thoroughly to operate the machine properly.
	Useful information is given with this symbol. Refer to the information to operate the machine properly.
	Indicates the reference page for related contents.
	The symbol "  " indicates that the instructions must be observed as strictly as the CAUTION instructions (including DANGER and WARNING instructions). A sign representing a precaution (the sign shown at left warns of hazardous voltage) is shown in the triangle.
	The symbol "  " indicates that the action shown is prohibited. A sign representing a prohibited action (the sign shown at left prohibits disassembly) is shown in or around the circle.
	The symbol "  " indicates that the action shown must be taken without fail or the instructions must be observed without fail. A sign representing a particular instruction (the sign shown at left instructs to unplug the cable from the wall outlet) is shown in the circle.

Warning for Use

⚠ WARNING



- The set of power cables provided with this machine is for use with this machine only. It cannot be used with other electrical devices. Do not use any power cables other than the ones provided with the machine. It may cause a fire or electric shock.
- Do not damage, break or work upon the power cable. If a heavy material is placed on the power cable, or if it is heated or pulled, the power cable may be damaged, resulting in fire or electric shocks.
- Avoid use in humid places. Also, do not pour water on the unit. It may cause a fire, electric shock, or malfunction.
- Use of the machine under an abnormal condition where it produces smoke or strange smell can result in fire or electric shocks. Be sure to turn off the power switch immediately and unplug the cable from the power outlet. Check first that the machine no longer produces smoke, and then contact your distributor or our sales office for repair.
- Never disassemble or modify your machine or ink cartridge by yourself. It may cause an electric shock or malfunction.
- Do not use extension cables. It may cause a fire or electric shock.
- Keep the power plug prong clear of any foreign object such as a piece of metal. It may cause a fire or electric shock.
- Do not use multi-outlet extension. It may cause a fire or electric shock.
- If the power cable is damaged or the core wire is exposed or broken, ask your service representative to replace it. Using it as it is may cause a fire or electric shock.
- Do not handle the power plug with wet hands. It may cause an electric shock.
- Grasp by holding the plug itself when removing the power plug from power outlet. Do not pull the power cable. The cable may be damaged, resulting in a fire or electric shock.
- Do not use a voltage other than the displayed. It may cause a fire or electric shock.
- Do not use a power frequency other than the indicated. It may cause a fire or electric shock.
- If a foreign object such as metal, water, or liquid enters this machine, turn it off immediately. After that, be sure to remove the power plug from the outlet and contact your service representative. Using it as it is may cause a fire or electric shock.
- If ink leaks, turn off the main power switch, disconnect the power plug, and contact your local distributor, our sales office, or call center.
- Make sure that dust and dirt do not adhere to the heater on the media transport surface. It may cause a fire or electric shock.



- Keep children away from this machine.



- Since solvent ink may ignite, do not use fire in the place where the machine is used.

⚠ WARNING



- Do not use a flammable spray or solvent inside or around the machine. It may cause a fire or electric shock due to ignition.
- Do not place containers or small metal objects containing vases, flower pots, cups, cosmetics, medicines, water, etc. on or near the machine. If it spills or gets inside, it may cause a fire or electric shock.

Precautions in Use

⚠ CAUTION

Handling of the power cable



- Connect to a socket-outlet with determinate polarity.
- For Inlet 1 and 2, be sure to supply power from the outlet of the same voltage.
- Be sure to connect it to a power outlet near the machine so that it can be easily removed.
- Unplug the cable from the power outlet and clean the blade of the plug and the surrounding area, at least once a year. If dust accumulates, it may cause a fire.
- Do not use a voltage other than the displayed.
- Check the voltage of the power outlet and the capacity of the circuit breaker before you plug the power cable. Plug each power cable to different outlet that has independent circuit breaker. If you plug more than one power cable to power outlets that share the same circuit breaker, the power may be cut off by the breaker.

Power supply



- Leave the breaker turned ON at all times.
- Do not turn off the main power switch on the right side.

Note on maintenance



- Pay close attention to ventilation and be sure to wear the included safety glasses and gloves provided, and the filtering face mask, when handling ink, maintenance cleaning solution, waste ink, or other solutions used in this machine. Failure to do so may result in ink or other liquids splashing and coming into contact with the skin, eyes, or mouth.
- Gloves are consumables. Use a commercial product when the attached gloves are used up.

Be careful with the movable parts



- Keep fingers and other parts of the body away from dangerous moving parts.
- Do not touch the rolling grit roller; otherwise, you may hurt your fingers or tear off your finger nails.
- Keep your head and hands away from any moving parts during cutting operation; otherwise, you may get your hair caught in the machine or get injuries.
- Wear proper clothes. (Do not wear loose-fit clothes or accessories). Bind a long hair.

⚠ CAUTION

Caution with heater



- Do not spill liquid on the Media Transfer Surface as this may cause failure of the heater or firing.
- Do not touch Media Transfer Surface heaters with a bare hand while the heater is hot; otherwise, you can get burned.

Handling of ink



- There are precautionary notes on ink on the ink cartridge. Read it carefully and fully understand it before using it.
- Before using ink and cleaning solution, be sure to read the Safety Data Sheet (SDS).
- Keep ink away from fire. Also, be sure that the room is well ventilated when using or handling ink.
- Immediately wipe off any ink, maintenance washing liquid, waste ink, or other liquid used with the product that contacts your skin. Wash using soap and rinse with plenty of water. Failure to wash off liquid may result in skin inflammation. If your skin becomes irritated or painful, seek medical attention immediately.
- If ink, maintenance washing liquid, waste ink, or any other liquid used in the product comes into contact with your eyes, rinse immediately with plenty of clean water. Rinse for at least 15 minutes. If you wear contact lenses and they can be easily removed, remove after rinsing for at least 15 minutes with clean water. Be sure to rinse the undersides of your eyelids. Failure to rinse off liquid may result in blindness or impaired vision. If your eyes become irritated or painful, seek medical attention immediately.
- If ink, maintenance washing liquid, waste ink, or any other liquid used in the product enters your mouth or is swallowed, gargle with water immediately. Do not induce vomiting. Seek medical attention promptly. Inducing vomiting may cause liquid to enter the airway.
- If a large amount of vapor is inhaled, move to a well-ventilated area, keep warm, and rest in a posture that allows easy breathing. If the condition does not improve, seek medical attention promptly.

Notes on handling media



- When setting the roll media, set it by two or more people. The weight of the roll media may hurt your back.
- When changing media, be careful not to get your fingers caught or injured.
- There is a media cutter inside the machine. When replacing or replenishing media or removing a media jam, do not touch anything other than the locations specified in this manual. It may cause injury.

Caution with cutters



- Do not touch the cutter blade, which is very sharp.
- Store the cutter blade in a place that is out of the reach of children. In addition, dispose of used cutter blades according to regional laws and regulations.
- Do not shake the tool after having set the cutter. Otherwise, the blade edge may pop out, causing you to get injured.





⚠ CAUTION	
Notes When Handling the Main Unit	
	<ul style="list-style-type: none"> • Do not use in poorly ventilated or sealed rooms. • Provide sufficient ventilation when using. • Contact your service representative for cleaning inside the unit. If dust is accumulated inside the projector and it is not cleaned for a long time, it may cause a fire or malfunction.

CAUTIONS and NOTES

⚠ WARNING	
Clump lever	
<ul style="list-style-type: none"> • Do not raise the clamp lever during printing. Printing will end. 	
Periodic replacement parts	
<ul style="list-style-type: none"> • Some parts of this machine must be replaced with a new one regularly. In order to use the machine for a long time, be sure to subscribe to an annual maintenance contract. 	
Notes on maintenance	
<ul style="list-style-type: none"> • Use in a room with as little dust as possible. • Dust can also cause ink drops to fall from the head to the media during printing. In this case, clean around the head. • Clean the capping station and wiper frequently (removal of dust and paper powder). • Keep the front cover closed even when not printing. Dust may accumulate on the head nozzles. 	
Handling of ink cartridges	
<ul style="list-style-type: none"> • Safety is evaluated by our recommended ink. Please use our recommended ink for safe use. • If the ink cartridge is moved from a cold place to a warm place, leave it in the room temperature for three hours or more before using it. • Open the ink cartridge just before installation. If the ink is left open for a long time, normal printing performance may not be ensured. • Make sure to store ink cartridges in a cool and dark place. • Keep ink cartridges and waste ink tank out of reach of children. • Be sure to thoroughly consume the ink cartridge within 3 months after opening it. If it has passed for a long time after opening, the print quality would be poor. • When you no longer need ink cartridges, ink packs, and waste ink, please hand them over to your distributor or service representative. If you dispose them by yourself, please follow the regulations stipulated by the industrial waste disposer or the local regulations of each country. • Do not hit the ink cartridge strongly or shake it violently. Ink may leak from the cartridge. • Do not refill ink in the ink pack or ink cartridge. We are not responsible for any problems caused by using refilled ink. • Do not touch or stain the contact area of the ink cartridge PCB. It may cause a PCB failure. • Make sure that you shake the white and silver ink cartridges several times before printing. 	

⚠ WARNING	
Protection of media from dust	
<ul style="list-style-type: none"> • Store media in a bag. Wiping off dust accumulated on media will adversely affect the media due to static electricity. • When leaving the workshop after the working hours, do not leave any media on the roll hanger. Dust will adhere on the media. 	
Disposition of this machine	
<ul style="list-style-type: none"> • Consult your sales or service representative for proper disposal of this machine. Otherwise, commission an industrial waste disposal company. 	
Handling of media	
<ul style="list-style-type: none"> • Use recommended media. Use our recommended media to print with stable and high image quality. • Pay attention to the expansion and contraction of the media. Do not use media that has just been opened. The media may expand and contract depending on the room temperature and humidity. Open the package and expose it to the place of use for at least 30 minutes before attaching it to the unit. • Do not use curled media. In addition to causing media jams, it also affects the image quality. Also, use media with tight curls after removing the curls. If a regular-sized coated sheet of media is rolled and stored, the coated side has to face outside. • Be careful to dusts on the edge face of the media. Some rolls have dusts contained in the package gathered on the edge surface of the roll. If you use as it is, the drawing quality may be degraded due to nozzle missing or ink drops. Be sure to set the roll after removing dusts adhering on the edge face of the roll. • Set the heater temperature according to the characteristics of the media. (Heater-equipped machine) • Set the temperature of the Pre-heater, Print heater and Post-heater according to the media type and characteristics. In addition, there is a method to specify the automatic temperature setting from the operation panel by specifying the profile from the dedicated RIP. Refer to the instruction manual of your RIP for the specification method. (Heater-equipped machine) • Do not leave the media on for a long time with the heater ON. (Heater-equipped machine) 	

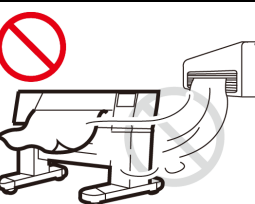
Cautions on Installation

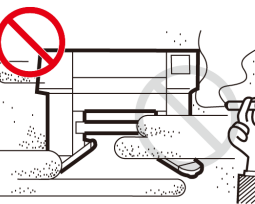
⚠ CAUTION	
A place exposed to direct sunlight	On an inclined surface
	
A place that vibrates	A place exposed to direct air flow from an air conditioner or the like.
	
A place where temperature or humidity varies significantly	Around a place where fire is used
<div style="text-align: center;"></div> <ul style="list-style-type: none"> • Use the machine under the following environmental conditions: • Operating environment: 20 to 30 °C (68 to 86 °F) 35 to 65 % (Rh) 	

Safety interlock



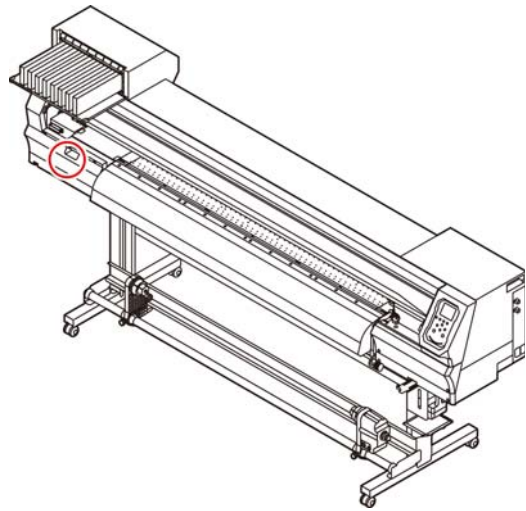



This machine is equipped with interlocks to terminate the operation for your safety when the cover opens during printing etc. (red circle parts in the figure below).

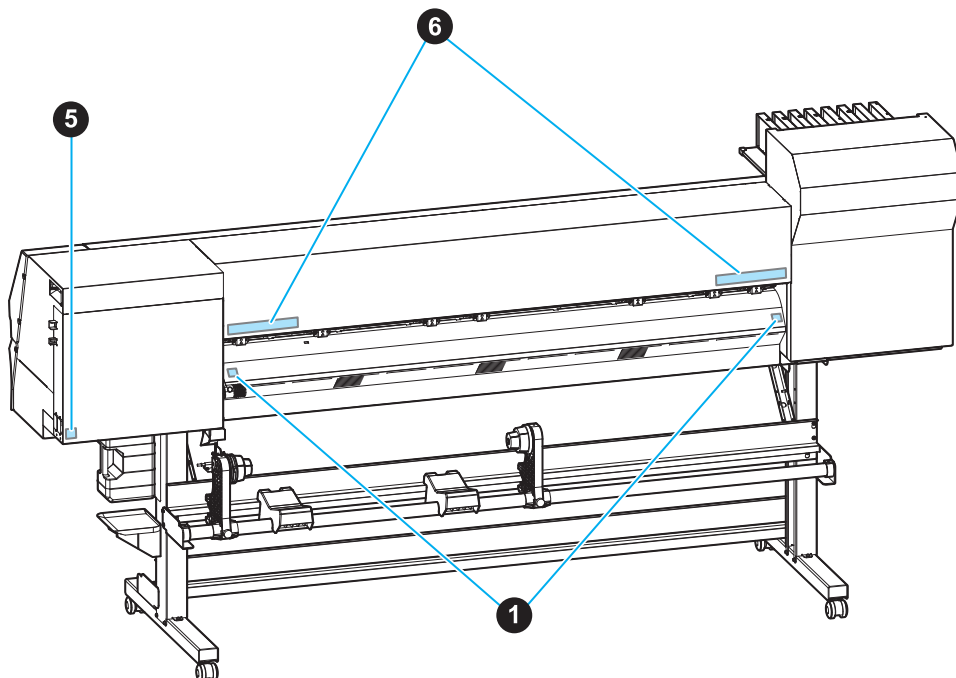
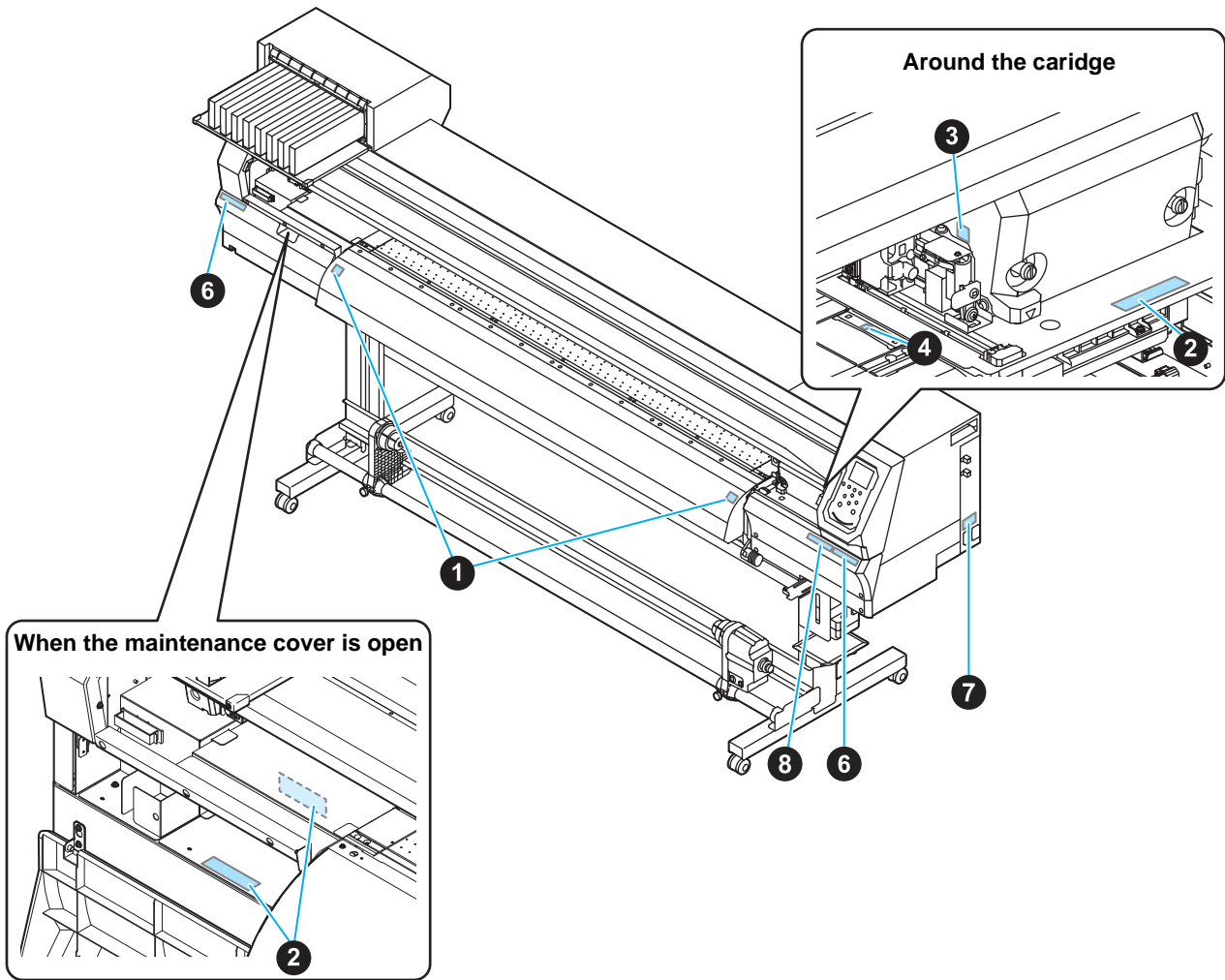

Warning labels

Warning labels are stuck on the machine. Be sure to fully understand the warning given on the labels. If a warning label is illegible due to stains or has come off, purchase a new one from a distributor or our sales office.

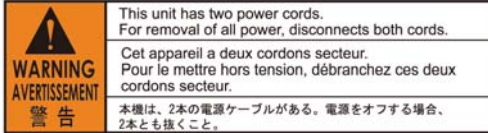
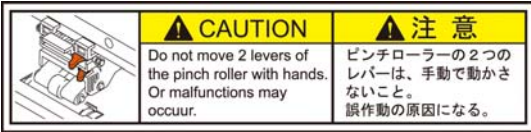

No.	Reorder	Label
1	M903239	
2	M903330	
3	M903405	
4	M906144	
5	M907935	
6	M905811	
7	M906031	
8	M905935	

ご注意

ご注意

株式会社ミマキエンジニアリングの保証規定に定めるものを除き、本機の使用または使用不能から生ずるいかなる損害（逸失利益、間接損害、特別損害またはその他の金銭的損害を含み、これらに限定しない）に関して一切の責任を負わないものとします。

また、株式会社ミマキエンジニアリングに損害の可能性について知らされていた場合も同様とします。

一例として、本機を使用したメディア等の損失や、作成された物によって生じた間接的な損失等の責任負担もしないものとします。

本機を使用したことによる金銭上の損害および逸失利益、または第三者からのいかなる請求についても、弊社は一切その責任を負いかねますので、あらかじめご了承ください。

おねがい

- 本書は、本機の操作やメンテナンスなどの取り扱いについて説明いたします。
- 本書で使用しているイラストは、機種によって一部異なる場合がございます。
- 本書をお読みになり、十分理解してからお使いください。
- 本書は、内容について十分注意しておりますが、万が一ご不審な点などがありましたら、販売店または弊社営業所、コールセンターにお問い合わせください。
- 本書は、改良のため予告なく変更する場合があります。
- 取扱説明書の最新版は、弊社ホームページからもダウンロードできます。

電波障害自主規制

本機は、クラス A 情報技術装置です。本機を家庭で使用すると電波妨害を引き起こすことがあります。この場合には使用者が適切な対策を講ずるよう要求されることがあります。

VCCI-A

テレビ/ラジオの受信障害について

本機は、使用時に高周波が発生します。このため、本機が不適切な条件下で設置または使用した場合、ラジオやテレビの受信障害を発生する可能性があります。したがって特殊なラジオ/テレビに対しては保証しておりません。

本機がラジオ/テレビ受信の障害原因と思われる場合は、本機の電源を切り、ご確認ください。電源を切り受信障害が解消すれば、本機が原因と考えられます。

次の手順のいずれか、またはいくつかを組み合わせることでお試しください。

- テレビやラジオのアンテナの向きを変え、受信障害の発生しない位置をさがしてください。
- 本機から離れた場所にテレビやラジオを設置してください。
- 本機とは別の電源供給路にあるコンセントにテレビやラジオを接続してください。

安全にお使いいただくために

マーク表示について

本書では、マーク表示により操作上の注意内容を説明しています。注意内容により表示するマークは異なります。各マーク表示の持つ意味をご理解し、本機を安全に正しくお使いください。

マーク表示の例

内 容	
	「警告」マークは、指示を無視して誤った取り扱いをすると、人が死亡または重傷を負う可能性が想定される内容を示しています。必ずよくお読みになり、正しくお使いください。
	「注意」マークは、指示を無視して誤った取り扱いをすると、人が傷害を負う可能性が想定される内容および物的損害の発生が想定される内容を示しています。
	「重要」マークは、本機をお使いいただく上で、知っておいていただきたい内容が書かれています。操作の参考にしてください。
	「ヒント」マークは、知っておくと便利なことが書かれています。操作の参考にしてください。
	関連した内容の参照ページを示しています。
	△マークは、注意(危険・警告を含む)を促す内容があることを告げるものです。中に具体的な注意事項(左図の場合は感電注意)が描かれています。
	⊘記号は、禁止の行為であることを告げるものです。図の中や近傍に具体的な禁止内容(左図の場合は分解禁止)が描かれています。
	●記号は、行為を強制したり、指示する内容を告げるものです。図の中に具体的な指示内容(左図の場合は差し込みプラグをコンセントから抜いてください)が描かれています。

使用上の警告と注意

 警告

- 同梱されている電源ケーブルセットは本機専用です。本機以外の電気機器には使用できません。また、同梱されている電源ケーブルセット以外の電源ケーブルセットは、本機には使用しないでください。火災や感電の原因になります。
- 電源ケーブルを傷つけたり、破損したり、加工しないでください。また、重い物をのせたり、加熱したり、引っ張ったりすると電源ケーブルが破損し、火災・感電の原因になります。
- 湿気の多い場所での使用は避けてください。また、本機に水をかけないでください。火災や感電、故障の原因になります。
- 万一、煙が出ている、変な臭いがするなどの異常事態のまま使用すると、火災・感電の原因になります。すぐに、電源スイッチをオフにして、その後必ずプラグをコンセントから抜いてください。煙が出なくなるのを確認してから、販売店または弊社営業所に修理をご依頼ください。お客様による修理は危険ですから絶対に行わないでください。
- 本機やインクカートリッジの分解・改造は、絶対にしないでください。感電や故障の原因になります。
- 延長ケーブルは使用しないでください。火災や感電の原因になります。
- 電源プラグの刃に金属などが触れると、火災や感電の原因になります。
- タコ足配線をしないでください。火災や感電の原因になります。
- 電源ケーブルを傷つけたり、芯線の露出・断線などが見られたりするときはサービス実施店に交換を依頼してください。そのまま使用すると火災や感電の原因になります。
- 濡れた手で電源プラグを抜き差ししないでください。感電の原因になります。
- 電源プラグを抜くときは、必ず電源プラグを持って抜いてください。電源ケーブルを引っ張らないでください。ケーブルが傷つき、火災や感電の原因になります。
- 表示された電源電圧以外の電圧で使用しないでください。火災や感電の原因になります。
- 表示された電源周波数以外では使用しないでください。火災や感電の原因になります。
- 万一、金属、水、液体などの異物が本機内部に入ったときは、すぐに電源を切ってください。その後必ず電源プラグをコンセントから抜いてサービス実施店に連絡してください。そのまま使用すると火災や感電の原因になります。
- インク漏れが発生した場合は、主電源スイッチをオフにして電源プラグを抜いてから、販売店または弊社営業所、コールセンターにお問い合わせください。
- メディア搬送面のヒーターにホコリやゴミ等が付着しないようにしてください。発火、火災の原因になります。
- 本機に子供を近づけないでください。

 警告

- 本機の近くまたは内部で可燃性のスプレーや引火性溶剤などを使用しないでください。引火による火災や感電の原因になります。
- 本機の上や近くに花瓶、植木鉢、コップ、化粧品、薬品、水などの入った容器または小さな金属物を置かないでください。こぼれたり、中に入ったりすると、火災や感電の原因になります。



- ソルベントインクは、危険物第4種第2石油類、または危険物第4類第3石油類に該当します。よって、引火する可能性があるため、本機を使用する場所は、火気厳禁としてください。

使用上のご注意

 注意

電源ケーブルについて



- 極性付きのコンセントに接続してください。
- インレット1・2には、同じ電圧のコンセントから電源を取ってください。
- 必ず本機の近くにある電源コンセントに接続し、容易に取り外しができるようにしてください。
- 電源プラグは年に1回以上コンセントから抜いて、プラグの刃と刃の周辺部分を清掃してください。ほこりがたまると、火災の原因になります。
- 表示された電源電圧以外の電圧で使用しないでください。
- 電源を接続する際には、電源コンセントの入力電圧、プレーカーの容量を確認し、それぞれのケーブルはプレーカーが独立している別の電源に接続してください。同じプレーカーにつながっているコンセントに接続すると、プレーカーが遮断することがあります。

電源供給について



- プレーカーは常時 ON にしておいてください。
- 側面にある主電源スイッチはオフ にしないでください。

メンテナンス上の注意



- インクやメンテナンス洗浄液、廃インク、その他本機で使用されている液体を取り扱うときは、換気に十分注意して、必ず付属の保護メガネと手袋、マスクを着用してください。インクなどの液体が跳ねて、皮膚に付着したり、目や口に入ったりするおそれがあります。
- 手袋は消耗品です。付属の手袋が無くなりましたら市販品をご使用ください。

可動部に注意



- 危険な可動部に、指や体の他の部分を近づけないでください。
- 回転中のグリットローラーには触れないでください。指の皮や爪をはいでけがをする場合があります。
- カット中は、可動部分に顔や手を近づけないでください。髪の毛を巻き込んだり、けがをする場合があります。
- 作業の妨げになるような服装（ダブついた服装、装飾品など）で作業しないでください。また、長い髪の毛は束ねてください。

⚠ 注意	
インクについて	
!	<ul style="list-style-type: none"> インクカートリッジにインクに関する注意書きが記載されています。よくお読みいただき、十分に理解してから使用してください。 インク、メンテナンス用洗浄液の取り扱い前に必ず安全データシート (SDS) をお読みください。 インクは火気のないところで換気しながらお使いください。 インクやメンテナンス洗浄液、廃インク、その他本機で使用されている液体が皮膚に付着してしまったときは、直ちに布などでふき取ってください。石鹸を使用して、大量の水で洗い流してください。そのまま放置すると、皮膚が炎症をおこすおそれがあります。皮膚に刺激や痛みを感じたときは、速やかに医師の診断を受けてください。 インクやメンテナンス洗浄液、廃インク、その他本機で使用されている液体が目に入ってしまったときは、直ちに大量の清浄な流水で 15 分以上洗い流してください。コンタクトレンズを着用していて、容易に外せる場合は、清浄な流水で 15 分以上洗い流した後に外してください。まぶたの裏まで完全に洗ってください。そのまま放置すると、失明や視力低下のおそれがあります。目に刺激や痛みを感じたときは、速やかに医師の診断を受けてください。 インクやメンテナンス洗浄液、廃インク、その他本機で使用されている液体が口に入ってしまったら、飲み込んでしまったときは、無理に吐かせず直ちにうがいをし、速やかに医師の診断を受けてください。無理に吐かせると、吐いたものが気管に入るおそれがあります。 蒸気を大量に吸い込んでしまったときは、新鮮な空気の場所へ移動して、暖かくして呼吸しやすい姿勢で安静にしてください。症状が改善しない場合は、速やかに医師の診断を受けてください。 すぐに医師の診断を受けられない場合は、(財)日本中毒情報センター 中毒 110 番に相談してください。 (大阪) 072-727-2499: 24 時間対応 (つくば) 029-852-9999: 9 ~ 21 時対応
メディアについて	
!	<ul style="list-style-type: none"> ロールメディアをセットする場合は、2 人以上でセットしてください。ロールメディアの重みで腰を痛める可能性があります。 メディアを交換するときは、指を挟んだり、けがをしないように注意してください。 本機内部にはメディアのカッターがあります。メディアの交換、補給およびメディアづまりを取り除くときは、本書で指定している場所以外には触れないでください。けがの原因になります。
カッターについて	
!	<ul style="list-style-type: none"> カッターの刃先は鋭利です。触らないでください。 カッター刃は、子供の手の届かないところに保管してください。また、使用済みのカッター刃は、地域の条例に従い廃棄してください。 カッターをセットした後、カッターホルダーを振らないでください。刃先が飛び出し、怪我の原因となります。

⚠ 注意	
ヒーターについて	
!	<ul style="list-style-type: none"> メディア搬送面上に液体をかけないでください。ヒーターの故障や発火の原因になります。 メディア搬送面のヒーターが熱いうちに素手で触らないでください。火傷の原因になります。
本体の取り扱い上の注意	
!	<ul style="list-style-type: none"> 換気の悪い部屋、または密閉された部屋で使用しないでください。 使用の際には十分な換気を行ってください。 本機内部の掃除をサービス実施店に相談してください。本機内部にほこりがたまったまま長い間掃除をしないと、火災や故障の原因になります。

ご注意とお願い

⚠ 警告	
クランプレバーについて	
!	<ul style="list-style-type: none"> プリント中にクランプレバーを上げないでください。プリントが終了してしまいます。
定期交換部品	
!	<ul style="list-style-type: none"> 本機には定期的に交換する部品があります。機材を末永くご利用いただくためにも、必ず、年間保守契約にご加入ください。
インクカートリッジの取り扱い	
!	<ul style="list-style-type: none"> 弊社推奨インクにより安全性を評価しています。安全にご利用いただくため、弊社推奨インクをご使用ください。 インクカートリッジを寒い所から暖かい所に移した場合は、3 時間以上室温環境下に放置してから使用してください。 インクカートリッジは、取付直前に開封してください。開封した状態で長時間放置しておくと、正常にプリントできない場合があります。 インクカートリッジは、冷暗所で保存してください。 インクカートリッジや廃インクタンクは、子供の手の届かない場所に保管してください。 インクカートリッジは、開封してから 3 カ月以内に使い切ってください。開封後、長時間経過したものは、プリント品質が低下します。 不要になったインクカートリッジ・インクパック・廃インクは、販売店またはサービス実施店へお渡しください。なお、お客様自身で廃棄処理される場合は、産業廃棄物処理業者または各国の地域の条例に従って処理してください。 インクカートリッジを強くたたいたり、激しく振り回さないでください。カートリッジからインクが漏れる場合があります。 インクパック内、およびインクカートリッジ内のインクを詰め替えないでください。詰め替えたインクを使用して生じた不具合について、弊社はいっさいの責任を負いかねます。 インクカートリッジの基板接点部分は、手で触れたり、汚したりしないでください。基板の故障の原因になります。 ホワイートおよびシルバーインクは、印刷を行う前にインクカートリッジを数回振ってください。

警告**メンテナンス上の注意**

- できるだけホコリの少ない部屋で利用してください。
- プリント中に、突然インクの雫がヘッドからメディアに落ちるのもホコリが原因です。この場合は、ヘッド周辺の清掃を実行してください。
- キャッピングステーション、およびワイパーの拭き掃除（ホコリ、紙粉）は、こまめに行ってください。
- 印刷していないときもフロントカバーを閉じておいてください。ヘッドのノズルにほこりがたまることがあります。

メディアとホコリについて

- メディアは袋に入れて保管してください。メディアに付着したホコリを拭き取ると、静電気により逆効果になります。
- 夜帰宅する際は、メディアをロールハンガーに掛けっぱなしにしないでください。メディアの上にホコリが付着してしまいます。

本機の廃棄処分について

- 本機を廃棄したいときは、販売店またはサービス実施店にご相談ください。なお、お客様自身で廃棄処理される場合は、産業廃棄物処理業者に処理を依頼してください。

メディアの取り扱い

- 推奨メディアをご使用ください。安定した高画質でプリントするには、弊社推奨のメディアをご使用ください。
- メディアの伸縮にご注意ください。包装を開けて間もないメディアは、使用しないでください。室内の温度や湿度によって、メディアが伸縮する場合があります。包装を開けて、使用する場所で30分以上さらしてから装置に取り付けてください。
- カールしたメディアは使用しないでください。メディアづまりの原因になるだけでなく、画質にも影響を及ぼします。また、カールのきついメディアは、カールを取り除いてから使用してください。コーティングした定型サイズ紙をまるめて保管する場合は、コーティング面が外側になるようにしてください。
- メディアのフチのホコリにご注意ください。ロールによっては、包装に含まれるホコリがロール端面に溜まっていることがあります。そのままお使用になると、ノズル抜けやインクのポタ落ちなどによるプリント品質劣化の原因となりますので、ロール端面についたホコリを取り除いてからセットしてください。
- メディアの特性に合わせ、ヒーター温度を設定してください。（ヒーター搭載機）
- メディアの種類や特性に合わせて、プリヒーター、プリントヒーターおよびポストヒーターの温度を設定してください。また、専用RIPからプロファイル指定により自動温度設定を操作パネルから指定する方法があります。指定方法は、お使いのRIPの取扱説明書を参照してください。（ヒーター搭載機）
- メディアをセットしたまま、ヒーターオン状態で長時間放置しないでください。（ヒーター搭載機）

設置上のご注意**注意**

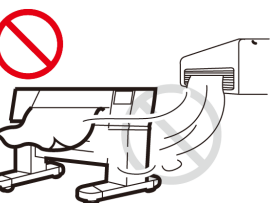
直射日光が当たる場所	水平でない場所
	
振動が発生する場所	エアコンなどの風が直接当たる場所
	
温度や湿度の変化が激しい場所	火を使う場所
 <ul style="list-style-type: none"> • 次の環境下でお使いください。 • 使用環境： 20 ~ 30 °C (68 ~ 86 °F) 35 ~ 65 % (Rh) 	

安全インターロックについて



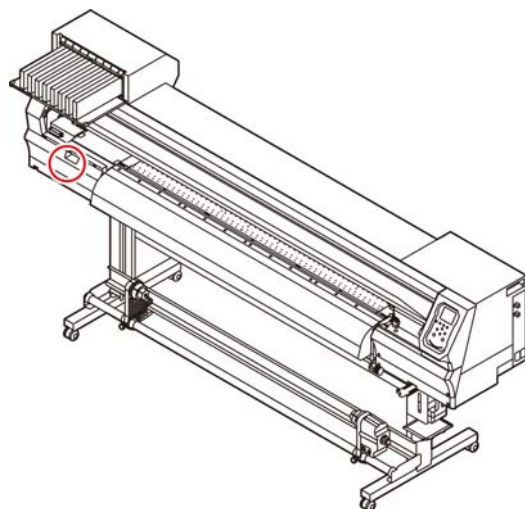



本機は安全のため、プリント中などにカバーが開いた場合に動作を中断させるためのインターロックがついています。（下図の赤丸部分）

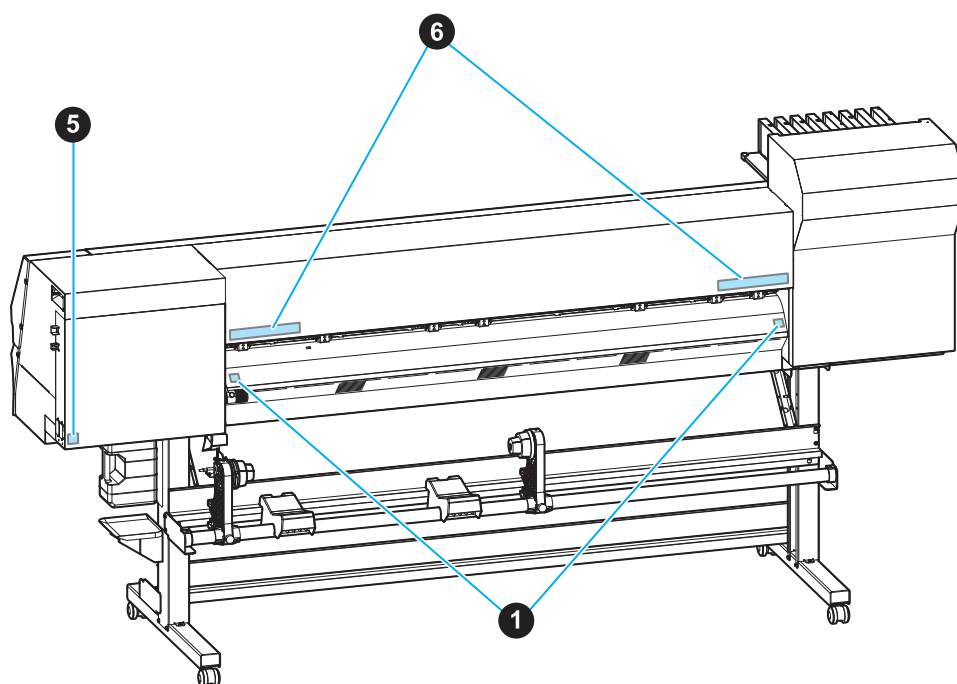
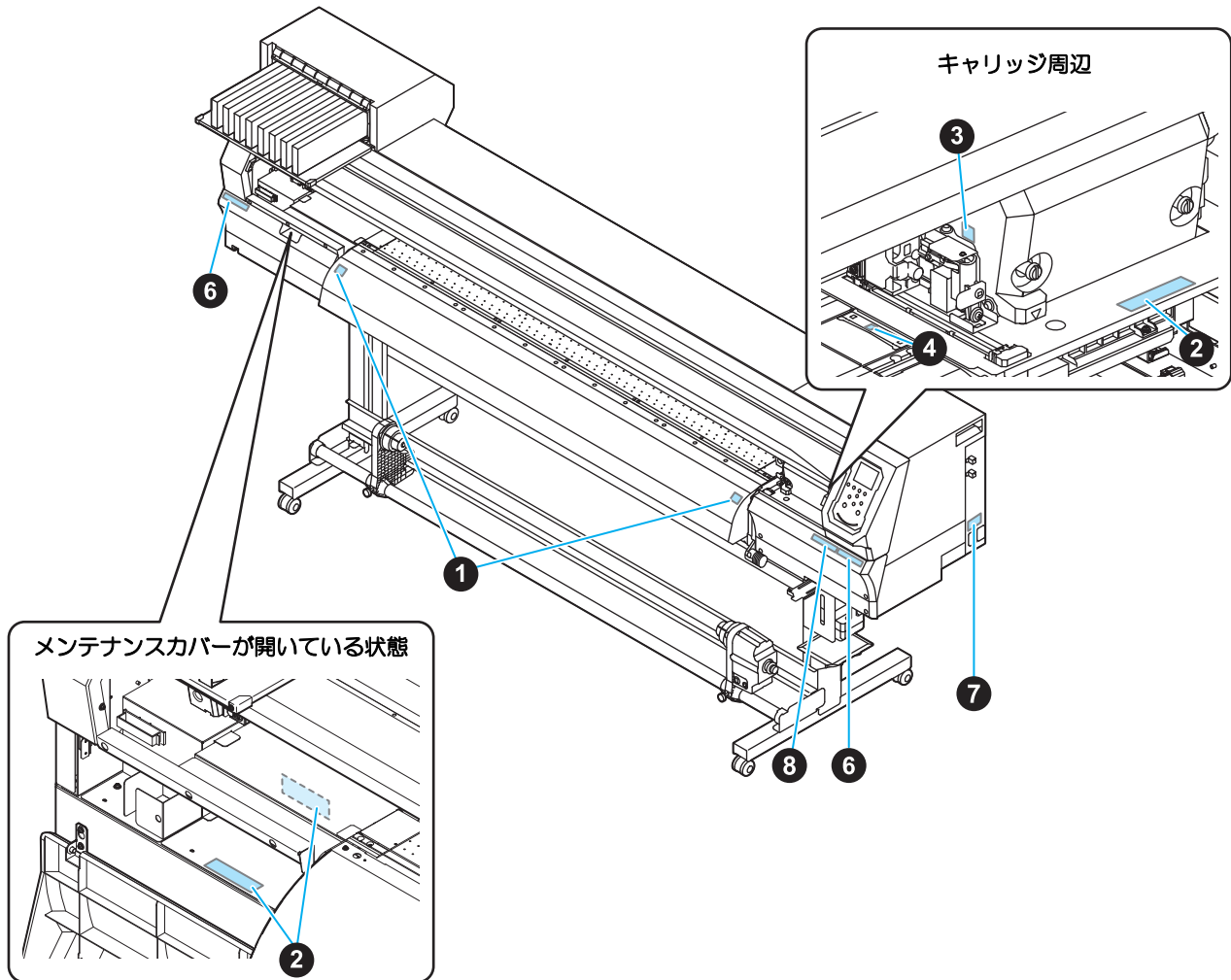

警告ラベルについて

本機には、下記の警告ラベルが貼ってあります。警告ラベルの内容を十分理解してください。
なお、警告ラベルが汚れて読めなくなったり剥がれた場合は、新しい警告ラベルを販売店または弊社営業所にてお買い求めください。

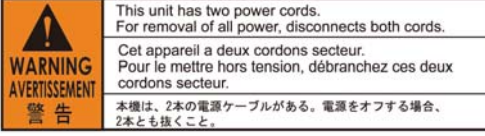

No.	注文番号	ラベル
1	M903239	
2	M903330	
3	M903405	
4	M906144	
5	M907935	
6	M905811	
7	M906031	
8	M905935	