

ノズル洗浄手順

1

ローカルモードで、
ST.MAINT キーを押す

ST.MAINT



ステーション メンテナンス
キャリッジ アウト <ent>

2

▲▼ を押して、
[ノズルセンジョウ] を選ぶ



ステーション メンテナンス
ノズル センシ ヨウ <ent>

3

ENTER キーを押す

ENTER



ワイパー クリーニング
シュウリヨ(ウキヘ) :ent

- ・ キャリッジがプラテン上に移動します。

4

ワイパーとブラケットを清掃する

- (1) フロントカバーを開け、ワイパー両端の突起を持って引き抜く
- (2) 綿棒にメンテナンス洗浄液を含ませて清掃する
(水性インク : SPC-0137、ソルベントインク : SPC-0369)
- (3) ワイパー両端の突起を持ち、元の位置に差し込む

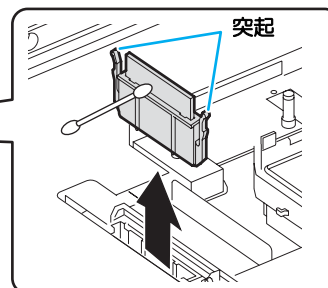
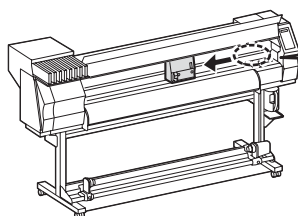

5

ENTER キーを押す

ENTER



センシ ヨウエキ ラ ミタス
シュウリヨ(ウキヘ) :ent

6

FUNCTION キーを押し、メンテ
ナンス洗浄液をキャップ一杯
になるまで満たす

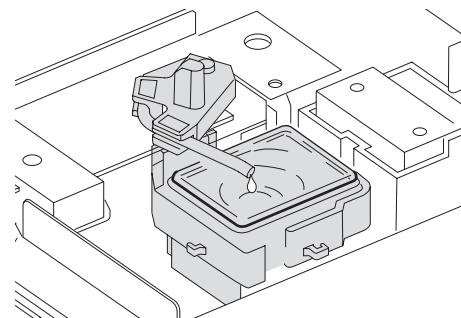

- ・ **FUNCTION** キーを押すと、キャップに洗浄液が点滴されます。
- ・ 再度、**FUNCTION** キーを押すと、点滴は止まります。
- ・ 点滴を数回繰り返し、キャップからあふれる寸前まで洗浄液を満たしてください。





7 フロントカバーを閉め、
ENTER キーを押す

ENTER 

ステーション メンテナンス
ハウチ シ`カン : **1**min

8   を押して、洗浄液の
放置時間を設定する

ステーション メンテナンス
ハウチ シ`カン : **2**min

• 設定値 : 1 ~ 99 分 (1 分単位)

9 **ENTER** キーを押す

ENTER 

* ショキカ チュウ *
シハ`ラク オマチクタ`サイ

↓

<ローカル 1>

• キャップに満たした洗浄液を吸引します。
• 手順 8 で設定した時間だけ、右の画面を表示します。
• 放置時間が過ぎると、ローカルモードに戻ります。